

Aufbau-/ Bedienungsanleitung

Garten Party Pavillon 3x6m

Modell-Nr. 591007990

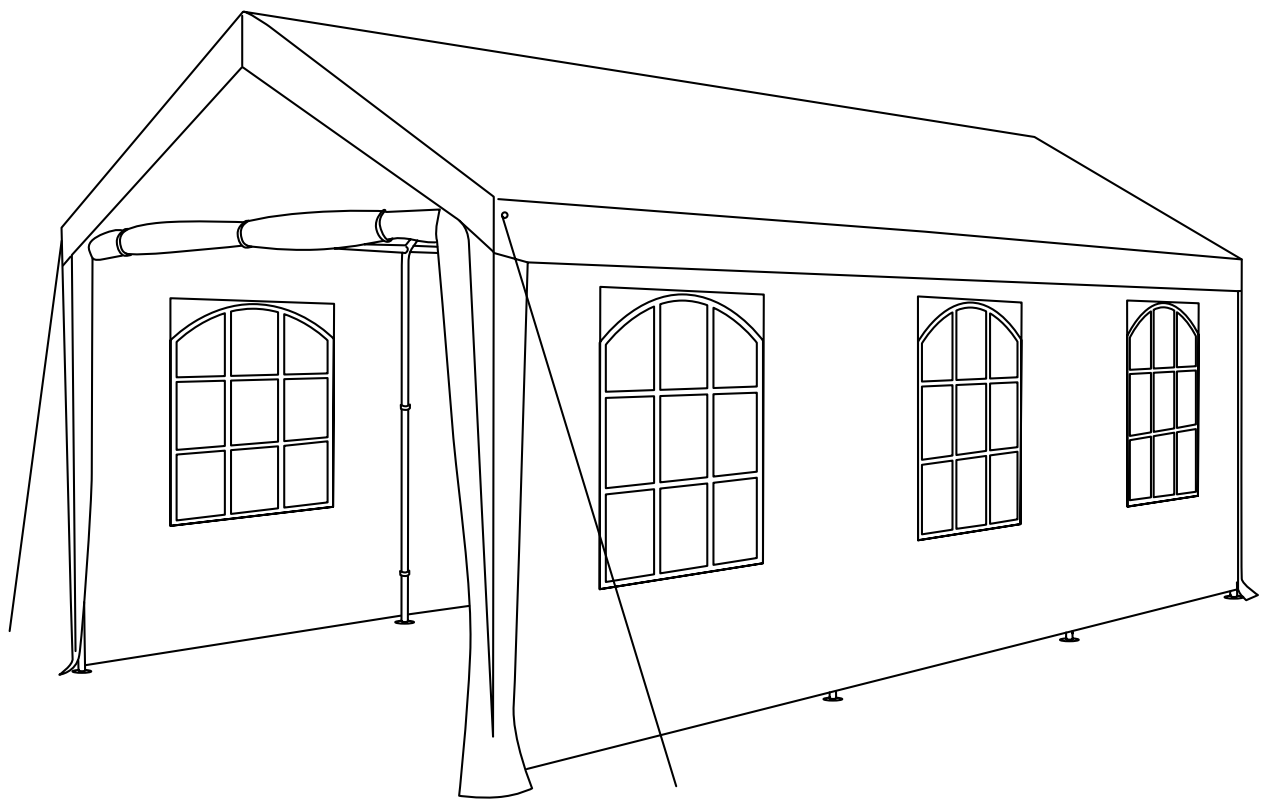

Bevor Sie mit dem Aufbau des Pavillons beginnen, lesen Sie diese Anleitung bitte sorgfältig und vollständig durch! Bewahren Sie diese auf und geben Sie die Anleitung für einen sicheren Umgang mit dem Produkt weiter!

Inverkehrbringer:
Hanson Im-und Export GmbH, Harckesheyde 91-93, D-22844 Norderstedt

INHALTSVERZEICHNIS

Lieferumfang	3
Übersicht	3
Teilleiste und Bezeichnungen	4
Allgemeines	5
Anleitung lesen und aufbewahren	5
Zeichenerklärung	5
Sicherheit	6
Bestimmungsgemäßer Gebrauch	6
Sicherheitshinweise	6
Aufstellhinweise	7
Inhalt und Lieferumfang prüfen	7
Gebrauch	8
Pavillon aufbauen	8
Pavillon abbauen	10
Reinigung	11
Aufbewahrung	11
Entsorgung	11
Verpackung entsorgen	11
Garten Party Pavillon entsorgen	11
Service	11
Technische Daten	20
Merkmale	20
Hersteller / Inverkehrbringer	20

LIEFERUMFANG

Übersicht

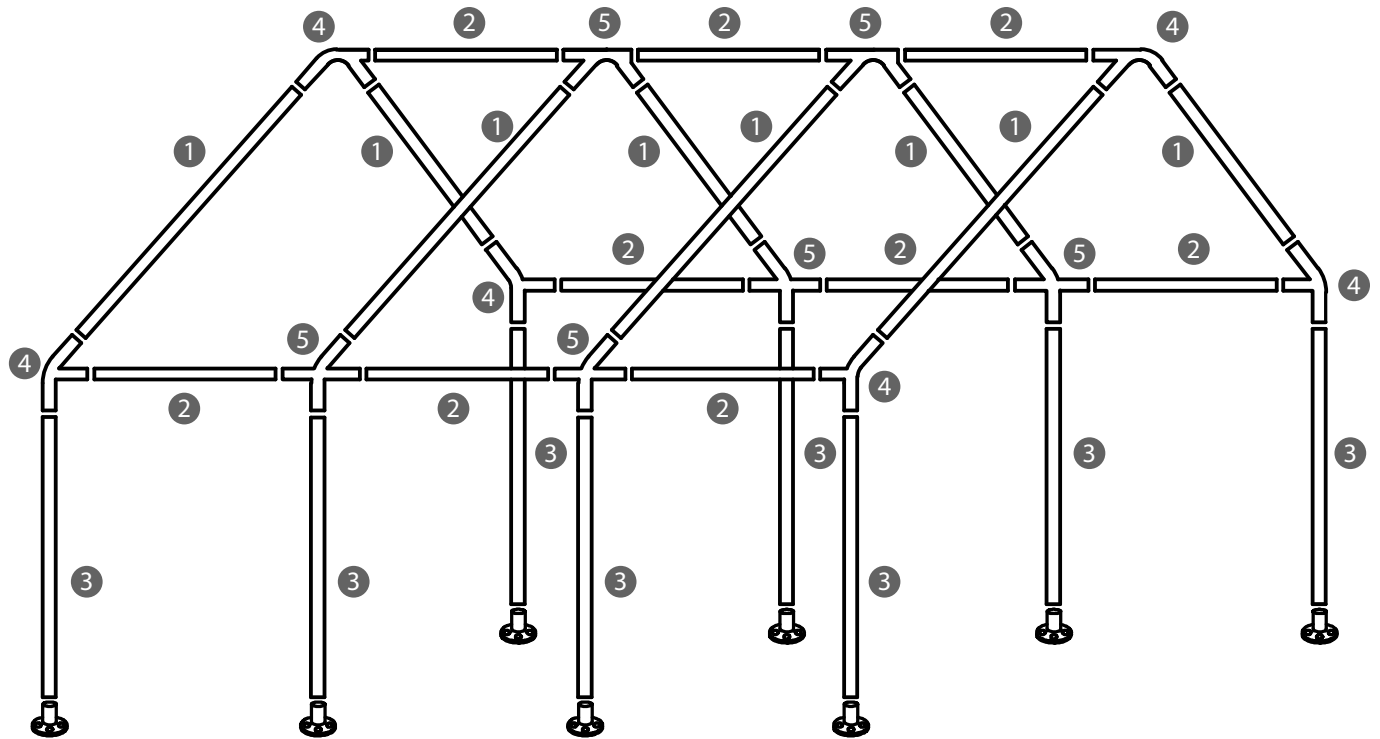

Teilleiste und Bezeichnungen

- 1 Dach-Rohrstreben (Schrägen)

8 Stück

- 2 Dach-Rohrstreben (Horizontal)



9 Stück

- 3 Pfostenrohr (Vertikal)

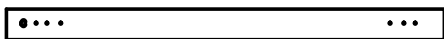

8 Stück

- 4 Eckverbinder



6 Stück

- 5 Mittelverbinder



6 Stück

- 6 Erdnägel

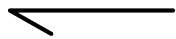

20 Stück

- 7 Bodenteller



8 Stück

- 8 Schraube mit Mutter (M8, 50 mm)

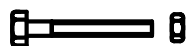

8 Stück

- 9 Abspann-Seile



4 Stück

- A Dach



1 Stück

- B Seitenwand mit Fenster (6 m)



2 Stück

- C Seitenwand mit Reißverschlüssen (3 m)



2 Stück

- D Spanngummis mit Kugel



56 Stück

ALLGEMEINES

Anleitung lesen und aufbewahren

Diese Aufbauanleitung gehört zu diesem Garten Party Pavillon (im Folgenden nur Pavillon genannt). Sie enthält wichtige Informationen zum Aufbau und zum Gebrauch. Lesen Sie alle Sicherheitshinweise und Anweisungen.



Versäumnisse bei der Einhaltung können schwere Verletzungen verursachen.

Die Aufbauanleitung basiert auf den in der Europäischen Union gültigen Normen und Regeln. Beachten Sie im Ausland auch landesspezifische Richtlinien und Gesetze.

Bewahren Sie die Aufbauanleitung für die weitere Nutzung auf.

Wenn Sie den Pavillon an Dritte weitergeben, geben Sie unbedingt diese Aufbauanleitung mit.

Zeichenerklärung

Die folgenden Symbole und Signalwörter werden in dieser Bedienungsanleitung, auf dem Produkt oder auf der Verpackung verwendet.



Dieses Signalsymbol/-wort bezeichnet eine Gefährdung mit einem mittleren Risikograd, die, wenn sie nicht vermieden wird, den Tod oder eine schwere Verletzung zur Folge haben kann.



Dieses Signalsymbol/-wort bezeichnet eine Gefährdung mit einem niedrigen Risikograd, die, wenn sie nicht vermieden wird, eine geringfügige oder mäßige Verletzung zur Folge haben kann.



Dieses Signalwort warnt vor möglichen Sachschäden.

SICHERHEIT

Bestimmungsgemäßer Gebrauch

Der Pavillon ist ausschließlich als Unterstand konzipiert. Er ist ausschließlich für den Privatgebrauch im Außenbereich bestimmt und nicht für den gewerblichen Bereich geeignet.

Verwenden Sie den Pavillon nur wie in dieser Aufbauanleitung beschrieben. Jede andere Verwendung gilt als nicht bestimmungsgemäß und kann zu Sachschäden oder sogar zu Personenschäden führen. Der Pavillon ist kein Kinderspielzeug. Der Pavillon ist nicht für eine Daueraufstellung vorgesehen. Er lässt sich schnell auf- und abbauen und darf nur für die Dauer des Gebrauchs aufgestellt werden.

Der Hersteller oder Händler übernimmt keine Haftung für Schäden, die durch nicht bestimmungsgemäßen oder falschen Gebrauch entstanden sind.

Sicherheitshinweise



Verletzungsgefahr!

Unsachgemäßer Umgang mit dem Pavillon kann zu Verletzungen führen.

- Beim Aufbau des Pavillons besteht Quetschgefahr von Fingern und Händen! Das Tragen von Schutzhandschuhen wird empfohlen.
- Bauen Sie den Pavillon nicht bei Wind, Regen und Schnee auf. Der Pavillon könnte umkippen und jemanden verletzen. Weiterhin könnten Dach und Seitenwände Schaden nehmen.
- Bauen Sie den Pavillon bei aufkommenden schlechten Witterungsverhältnissen und bei zu erwartenden Windgeschwindigkeiten größer 40 km/h (Frischer Wind, größere Zweige und Bäume bewegen sich und Wind ist deutlich hörbar) sofort ab.
- Der Pavillon wurde mit einem stabilen Rohrgestänge entwickelt, ist aber dennoch nicht für den Dauergebrauch vorgesehen. Bauen Sie den Pavillon nur für die Dauer des Gebrauchs auf.
- Hängen Sie keine Gegenstände in das Gestänge oder legen Sie etwas auf den Pavillon.
- Verwenden Sie kein offenes Feuer, keine Grills, keine Heizpilze oder ähnliches in oder in der Nähe des Pavillons.
- Entleeren Sie entstehende Wassersäcke im Dach zügig. Achten Sie zu deren Vermeidung auf straffe Spannung des Dachs.



Gefahren für Kinder und Personen mit verringerten physischen, sensorischen oder mentalen Fähigkeiten (beispielsweise teilweise Behinderte, ältere Personen mit Einschränkung ihrer physischen und mentalen Fähigkeiten) oder Mangel an Erfahrung und Wissen (beispielsweise ältere Kinder).

- Dieser Pavillon kann von Kindern ab zwölf Jahren und darüber sowie von Personen mit verringerten physischen, sensorischen oder mentalen Fähigkeiten oder Mangel an Erfahrung und Wissen benutzt werden, wenn sie beaufsichtigt oder bezüglich des sicheren Gebrauchs des Pavillons unterwiesen wurden und die daraus resultierenden Gefahren verstehen.
- Kinder dürfen nicht mit dem Pavillon spielen. Reinigung und Benutzerwartung dürfen nicht von Kindern ohne Beaufsichtigung durchgeführt werden.
- Lassen Sie den Pavillon während des Gebrauchs nicht unbeaufsichtigt.
- Lassen Sie Kinder nicht mit der Verpackungsfolie spielen. Kinder können sich beim Spielen darin verfangen und ersticken.

HINWEIS!**Beschädigungsgefahr!**

Unsachgemäßer Umgang mit dem Pavillon kann zu Beschädigungen des Pavillons führen.

Aufstellhinweise

- Stellen Sie den Pavillon auf einer gut zugänglichen, ebenen, trockenen und stabilen Fläche auf. Stellen Sie den Pavillon nicht an den Rand oder an die Kante einer Fläche.
- Beim Aufstellen auf hartem Untergrund (Pflastersteine etc.) ist eine Befestigung mit den Spannseilen und Erdnägel nicht möglich. Verwenden Sie geeignete Hilfsmittel, um eine feste Verankerung zu erreichen.
- Halten Sie den Pavillon von Feuer und übermäßigen Hitzequellen fern. Verwenden Sie keinen Heizstrahler oder andere Hitzequellen im Pavillon.
- Hängen Sie keine Gegenstände in das Gestänge und legen Sie nichts auf den Pavillon, der Pavillon könnte umkippen oder das Gestänge könnte brechen.
- Verwenden Sie zur Reinigung keinen Dampfreiniger. Der Pavillon kann sonst beschädigt werden.
- Lassen Sie den Pavillon vor der Aufbewahrung komplett trocknen und verstauen Sie ihn erst dann.
- Verwenden Sie den Pavillon nicht mehr, wenn das Gestänge des Pavillons Risse oder Sprünge hat oder sich verformt hat. Ersetzen Sie beschädigte Bauteile nur durch passende Originalersatzteile.

INHALT UND LIEFERUMFANG PRÜFEN**HINWEIS!****Beschädigungsgefahr!**

Wenn Sie die Verpackung unvorsichtig mit einem scharfen Messer oder anderen spitzen Gegenständen öffnen, kann der Pavillon schnell beschädigt werden.

Gehen Sie beim Öffnen sehr vorsichtig vor.

1. Entnehmen Sie die Bestandteile des Pavillons aus den beiden Kartons.
2. Prüfen Sie, ob die Lieferung vollständig ist (siehe Teilleiste).
3. Kontrollieren Sie, ob der Pavillon oder die Einzelteile Schäden aufweisen. Ist dies der Fall, benutzen Sie den Pavillon nicht. Wenden Sie sich über die angegebene Serviceadresse an den Hersteller.

GEBRAUCH** WARNUNG!****Quetschungsgefahr!**

Unsachgemäßer Umgang mit dem Pavillon kann zu Verletzungen führen.

- Beim Auf- und Abbau des Pavillons besteht Quetschungsgefahr von Fingern und Händen! Das Tragen von Schutzhandschuhen wird empfohlen.

Für den Auf- bzw. Abbau werden mindestens 2–4 Personen benötigt. Achten Sie auf ebenen und festen Untergrund.

Pavillon aufbauen

HINWEIS!

Verbinden Sie mehrere Pavillons nicht miteinander und lassen Sie zwischen 2 Pavillons einen Abstand von mindestens 3 Metern.

1. Beginnen Sie mit dem Zusammenstecken des Dachfirstes. Verbinden Sie die Rohre **2** (mit Klicksystem) horizontal mit den Eckverbindern **4** und Mittelverbindern **5** gemäß Skizze. Setzen Sie sodann die Rohre **1** in schräger Position dazu ein.

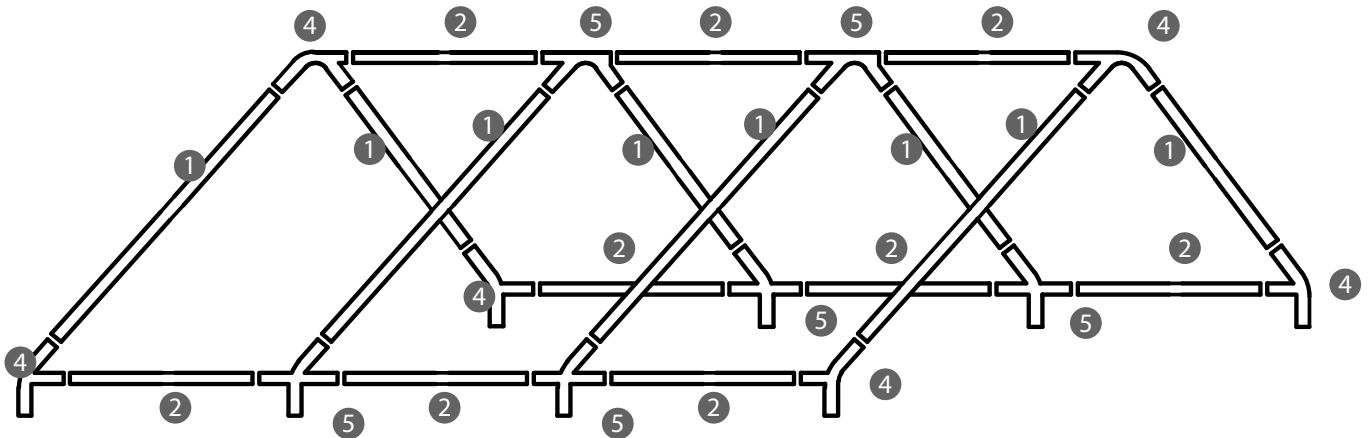

2. Legen Sie das Dach **A** auf das Rohrgestänge und setzen Sie die Spanngummis **D** wie abgebildet bereits an den kurzen 3m Seiten ein.

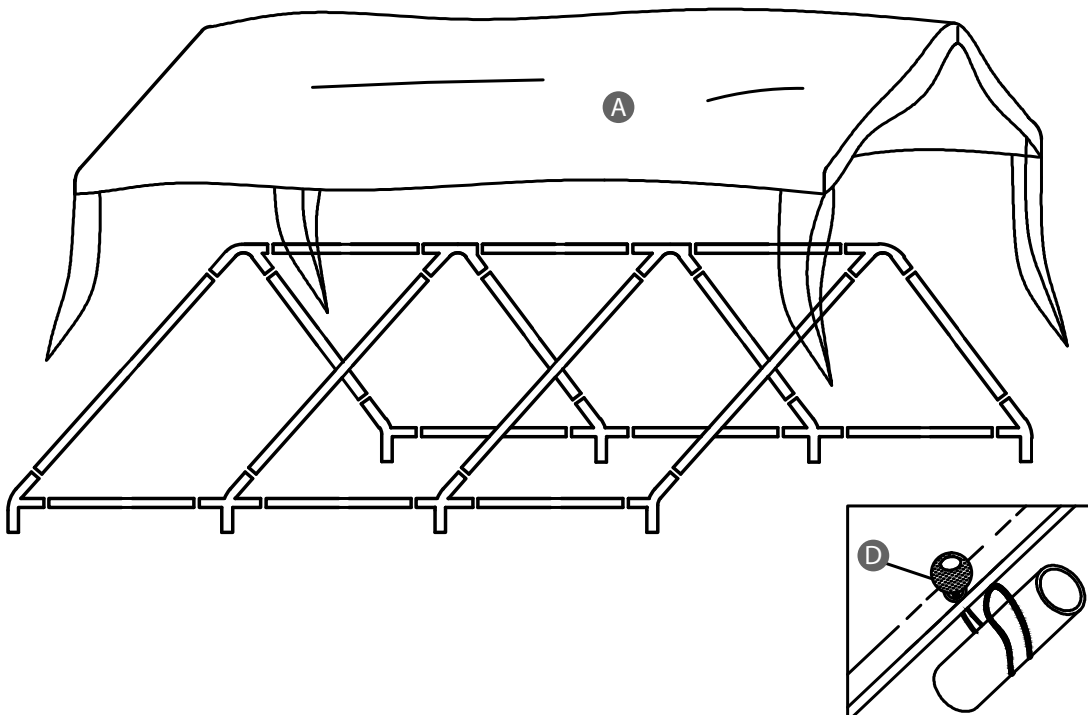

3. Fixieren Sie unter jedem Stehpfosten ③ einen Fußsteller ⑦ mittels der Schraube ⑧. Heben Sie den Pavillon an und setzen Sie die Stehpfosten ③ vertikal in die Verbinderelemente ④ und ⑤. Nun können Sie bereits weitere Spanngummi entlang der langen 6m Seiten setzen.

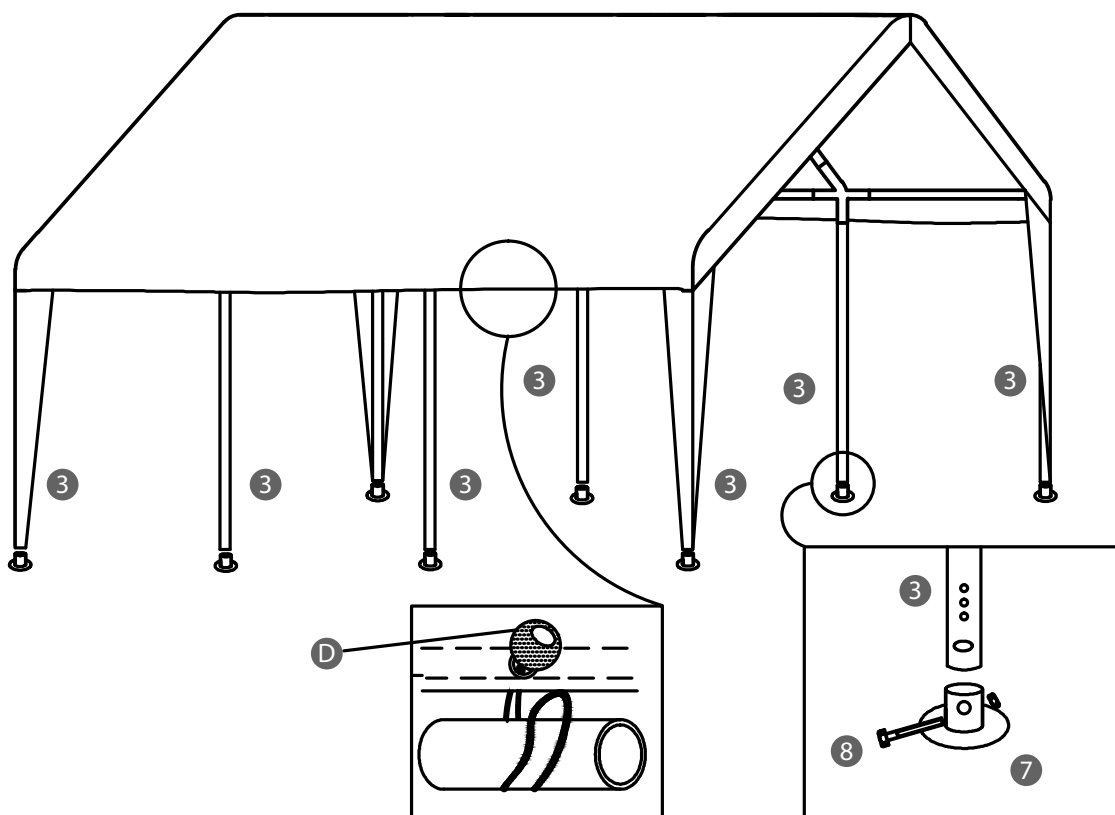

4. Fixieren Sie je nach Bedarf die Seitenwände **B** und **C**. Nutzen Sie dazu auch die bereits eingesetzten Spanngummis. Zur Verankerung setzen Sie die Erdnägel **6** in die Fußsteller.

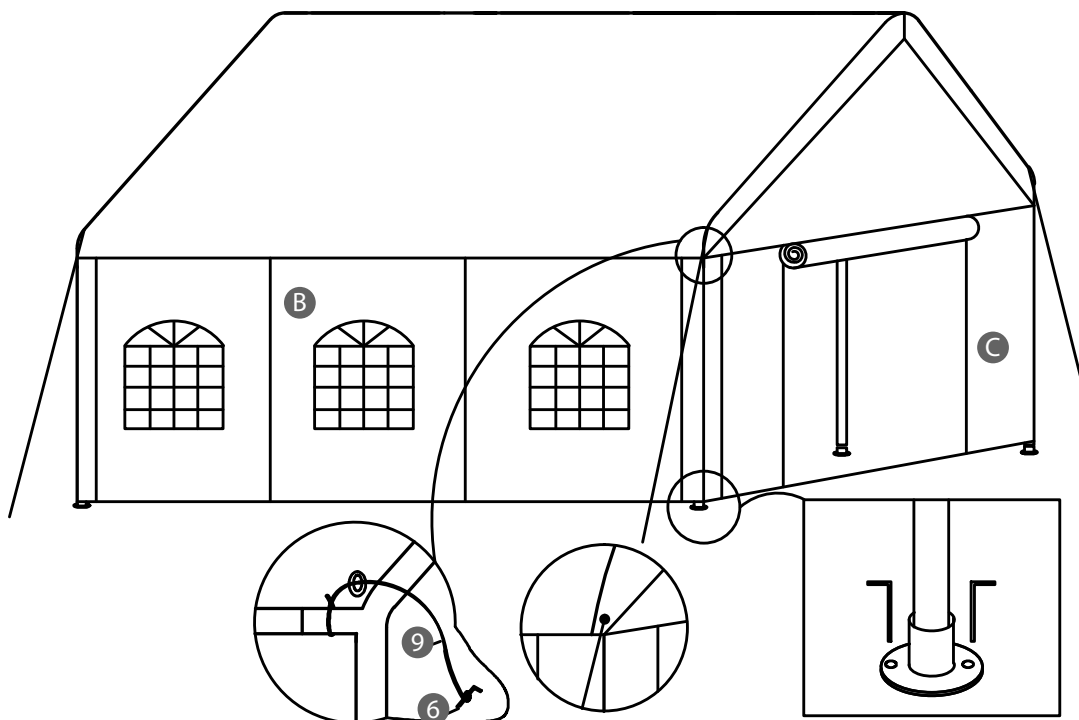

Die Abspannseile **9** werden durch die Ringösen in den 4 Ecken des Daches gefädelt und direkt am Metallrohr verknotted.



HINWEIS!

Achten Sie darauf, dass kein Zug oder Druck durch das Seil auf der Ringöse lastet und das Dach beschädigen könnte. Am Boden nutzen Sie bitte weitere Erdnägel.

Faltpavillon abbauen

1. Entfernen Sie die Erdnägel und Spannseile.
2. Nehmen Sie die Seitenteile ab.
3. Entfernen Sie die Stehpfosten.
4. Auf jetzt mittlerer Höhe können Sie nun das Dach abnehmen.
5. Verstauen Sie das Dach und die Seitenteile sorgfältig zusammengefaltet.
6. Zerlegen Sie das Rohrgestänge weiter und verstauen Sie alle Teile wie geliefert.

REINIGUNG

HINWEIS!

Beschädigungsgefahr!

Unsachgemäßer Umgang mit dem Pavillon kann zu Beschädigungen führen.

- Verwenden Sie keine aggressiven Reinigungsmittel, Bürsten mit Metall- oder Nylonborsten sowie keine scharfen oder metallischen Reinigungsgegenstände wie Messer, harte Spachtel und dergleichen. Diese können die Oberflächen beschädigen.
- 1. Wischen Sie den Pavillon und die Seitenteile mit einem leicht angefeuchteten Tuch aus.
- 2. Lassen Sie alle Teile danach vollständig trocknen.

AUFBEWAHRUNG

Alle Teile müssen vor dem Aufbewahren vollkommen trocken sein. Lagern Sie den Pavillon stets an einem trockenen Ort.

ENTSORGUNG

Verpackung entsorgen



Entsorgen Sie die Verpackung sortenrein.
Geben Sie Pappe und Karton zum Altpapier, Folien in die Wertstoff-Sammlung.

Pavillon entsorgen

Entsorgen Sie den Pavillon entsprechend den in Ihrem Land gültigen Gesetzen und Bestimmungen.

SERVICE

Bei Fragen wenden Sie sich bitte an:

PROTEL DIENSTLEISTUNGS- UND HANDEL GMBH
DENISSTRASSE 28 A
67663 KAISERSLAUTERN

Telefon: 0800 08 72 677 (kostenfrei aus dem dt. Festnetz)
E-Mail: service@protel-service.com

TECHNISCHE DATEN

Modell-Nr.: 591007990

Merkmale

Maße (B x L x H): 300 x 600 x 285 cm
Gewicht: ca. 47 kg
Material: - Metallgestänge: Stahlrohr, galvanisiert
- Dach- und Seitenteile: Polyethlen

HERSTELLER / INVERKEHRBRINGER:

Hanson Im- und Export GmbH
Harkesheyde 91-93
22844 Norderstedt
21/04/2022

